 <p>CONERGE A Engenharia das NRs</p>		<p>LALLEMAND - PIRACICABA-SP</p>	
<p>RELATÓRIO DE INSPEÇÃO NR-11</p>	<p>Relatório 11-0350</p>	<p>Página 1</p>	
	<p>Obra 10096</p>	<p>Revisão 0</p>	

INSPEÇÃO CONFORME NORMA REGULAMENTADORA Nº 11

(Portaria MTPS n.º 505, de 29 de abril de 2016)



LALLEMAND



Talha Manual 1T

Este relatório de integridade NR-11 segue os mais rigorosos padrões de qualidade. Os serviços aqui contidos foram previamente revisados, analisados e aprovados por um Engenheiro Mecânico e Engenheiro de Segurança do Trabalho (Profissional Habilitado NR-11).



Propriedade Exclusiva do GRUPO CONERGE – NORMAS REGULAMENTADORAS, sendo proibida sua reprodução sem autorização prévia.

 <p>CONERGE A Engenharia das NRs</p>		LALLEMAND - PIRACICABA-SP	
RELATÓRIO DE INSPEÇÃO NR-11		Relatório 11-0350	Página 3
		Obra 10096	Revisão 0

INDICE

1.0 APRESENTAÇÃO	4
2.0 ESCOPO DETALHADO	4
3.0 OBJETIVO	5
4.0 NORMAS DE REFERÊNCIAS	5
5.0 SERVIÇO EXECUTADO	5
6.0 REQUISITOS LEGAIS	6
7.0 TABELA DE DADOS TÉCNICOS	6
8.0 TABELA DE REFERÊNCIA DE PRIORIDADE	7
9.0 GRÁFICO DE PRIORIDADES	7
10.0 CONCLUSÃO.....	7
10.1 PRÓXIMAS INSPEÇÕES	8
11.0 DADOS CONTRATUAIS	8
12.0 ANEXOS.....	9
12.1 PLANILHA DE INSPEÇÃO NR-11	10
12.2 RELATÓRIO DE CONTROLE DIMENSIONAL.....	11
12.3 TESDE DE CARGA OPERACIONAL.....	12
12.4 CROQUI.....	13
12.5 A.R.T	14

Propriedade Exclusiva do GRUPO CONERGE – NORMAS REGULAMENTADORAS, sendo proibida sua reprodução sem autorização prévia.

 <p>CONERGE A Engenharia das NRs</p>		LALLEMAND - PIRACICABA-SP	
RELATÓRIO DE INSPEÇÃO NR-11		Relatório 11-0350	Página 4
		Obra 10096	Revisão 0

1.0 APRESENTAÇÃO



Grupo Conerge – Normas Regulamentadoras, possui mais de 24 anos no mercado e com Experiência comprovada no atendimento as exigências das Normas Regulamentadoras, através de Auditorias, Diagnósticos, Inspeções, Laudos, Manutenções, Adequações, Calibração de Instrumentos e Perícias Técnicas.

A Conerge está registrada no CREA e atendendo a determinação do CONFEA/CREA possui corpo técnico e de engenharia profissionais habilitados como responsáveis dos serviços

2.0 ESCOPO DETALHADO

- Acompanhamento fotográfico do serviço realizado;
- Análise da documentação existente, pertinentes aos requisitos exigidos pela NR-11;
- Inspeção Visual para verificação de corrosão, trincas e desgastes;
- Inspeção Visual das estruturas metálicas, parafusos, para corpo, roldanas;
- Inspeção dos Trilhos, onde possuir acessos;
- Inspeção das Vigas de apoio das talhas;
- Inspeção dos ganchos e travas;
- Inspeção dimensional das correntes e cabos de aço;
- Inspeção Visual no sistema de acionamento e do freio;
- Realizar Inspeção Visual das peças de içamento;
- Cerificação se os equipamentos de guindar e seus acessórios possuem manutenção preventiva e sua respectiva evidencia;
- Verificar as evidências das inspeções periódicas realizadas em cabos de aço, correntes, roldanas e ganchos dos equipamentos de guindar;
- Verificar se os itens e subitens obrigatórios da NR-11 estão sendo atendidos;
- Verificar se os operadores de equipamentos de guindar estão habilitados;

Propriedade Exclusiva do **GRUPO CONERGE – NORMAS REGULAMENTADORAS**, sendo proibida sua reprodução sem autorização prévia.

 CONERGE A Engenharia das NRs		LALLEMAND - PIRACICABA-SP	
RELATÓRIO DE INSPEÇÃO NR-11		Relatório 11-0350	Página 5
		Obra 10096	Revisão 0

3.0 OBJETIVO

Verificar os aspectos físicos estruturais, instalações, manutenção, grau de corrosão existente, testes dos funcionamentos dos sistemas de segurança sonoros e luminosos, soldas e documentações do para a liberação do uso do equipamento com segurança, conforme exigência da Portaria MTPS nº 505 da NR-11 de 29 de abril de 2016.



4.0 NORMAS DE REFERÊNCIA

- NR-11 – Transporte, movimentação, Armazenagem e Manuzeio de Materiais
- NBR NM 207
- NBR ISO 4309 – Cabo de Aço – Inspeção e Descarte

5.0 SERVIÇOS EXECUTADO

A **Talha Catraca 1T** foi criteriosamente inspecionado e avaliado com relação à conservação da integridade estrutural, a fim de orientar uma execução através de um planejamento das ações a serem tomadas, baseados na norma de referência NR-11. O resultado desta inspeção encontra-se no “Relatório de inspeção” com recomendações e adequações necessárias.

Propriedade Exclusiva do **GRUPO CONERGE – NORMAS REGULAMENTADORAS**, sendo proibida sua reprodução sem autorização prévia.

 CONERGE A Engenharia das NRs	 LALLEMAND	LALLEMAND - PIRACICABA-SP			
		Relatório	11-0350	Página	4
RELATÓRIO DE INSPEÇÃO NR-11		Obra	0	Revisão	0



6.0 REQUISITOS LEGAIS

Nº	Requisitos Legais	Itens da Norma
1	Os equipamentos utilizados na movimentação de materiais, tais como ascensores, elevadores de carga, guindastes, monta-carga, pontes-rolantes, talhas, empilhadeiras, guinchos, esteiras-rolantes, transportadores de diferentes tipos, serão calculados e construídos de maneira que ofereçam as necessárias garantias de resistência e segurança e conservados em perfeitas condições de trabalho.	11.1.3
2	Todos os transportadores industriais serão permanentemente inspecionados e as peças defeituosas, ou que apresentem deficiências, deverão ser imediatamente substituídas.	11.1.8

7.0 TABELA DE DADOS TÉCNICOS

ÁREA DE INSTALAÇÃO..... Manutenção
TIPO DE EQUIPAMENTO..... Talha Manual 1T
FABRICANTE..... BERG - STELL
ANO DE FABRICAÇÃO..... NADA CONSTA
NÚMERO DE SÉRIE..... 239820
CAPACIDADE MÁXIMA DE CARGA..... 1t

Propriedade Exclusiva do GRUPO CONERGE – NORMAS REGULAMENTADORAS, sendo proibida sua reprodução sem autorização prévia.

 CONERGE A Engenharia das NRs	 LALLEMAND	LALLEMAND - PIRACICABA-SP			
		Relatório	11-0350	Página	7
RELATÓRIO DE INSPEÇÃO NR-11		Obra	10096	Revisão	0

8.0 TABELA DE REFERÊNCIA DE PRIORIDADES

TIPO DE PRIORIDADE	CONDIÇÃO DA PRIORIDADE DE ATENDIMENTO
P0	PRESERVAR A SEGURANÇA A VIDA E EQUIPAMENTOS, COM PLANEJAMENTO IMEDIATO DE INTERVENÇÃO
P1	AUMENTAR A VIDA ÚTIL DOS ELEMENTOS ESTRUTURAIIS
P2	AUMENTAR A VIDA ÚTIL DOS ELEMENTOS ESTRUTURAIIS, VERIFICANDO A EVOLUÇÃO DA ANOMALIAS
P3	AUMENTAR A VIDA ÚTIL DOS ELEMENTOS ESTRUTURAIIS, VERIFICANDO A EVOLUÇÃO DA ANOMALIAS, PARA CONSERVAÇÃO ORIGINAL DAS PEÇAS CONSTRUTIVAS

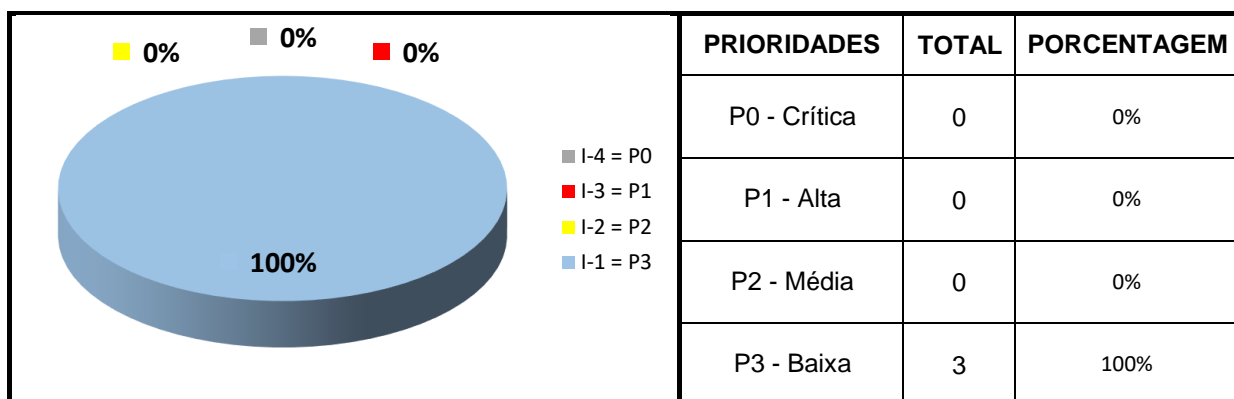

9.0 GRÁFICO DE PRIORIDADES



10.0 CONCLUSÃO

Essa vistoria tem validade de 12 meses para o Talha Manual 1T localizado na LALLEMAND - PIRACICABA/SP, identificados como: Talha Manual 1T . Esse equipamento foi inspecionado conforme a NR-11, obtendo resultados insatisfatórios, sendo necessário atenderem os prazos estabelecidos e as recomendações citadas em relatório de inspeção NR-11 em anexo (ver anexo 12.1).

Propriedade Exclusiva do GRUPO CONERGE – NORMAS REGULAMENTADORAS, sendo proibida sua reprodução sem autorização prévia.

 CONERGE A Engenharia das NRs	 LALLEMAND	LALLEMAND - PIRACICABA-SP			
		Relatório	11-0350	Página	8
RELATÓRIO DE INSPEÇÃO NR-11		Obra	10096	Revisão	0

10.1 PRÓXIMAS INSPEÇÕES

Próxima Inspeção: 05/06/2025

11.0 DADOS CONTRATUAIS

Contratante:..... *Lallemand - SP*
Responsável/Representante:..... *Felipe Kerches*
Equipamento:..... *Talha Manual 1T*
Número da obra:..... *10096*
Número do Relatório:..... *11-0350*
Início da inspeção:..... *05/06/2024*
Término da inspeção:..... *05/06/2024*
Data do relatório:..... *11/06/2024*
Equipe técnica envolvida:..... *Ass. Técnico: Guilherme Jannuzzi.*
Eng. Responsável: Carlos Henrique de Moraes



12.0 ANEXOS

- 12.1 - Planilha de Inspeção
- 12.2 - Relatório de Controle Dimensional
- 12.3 - Teste de Carga Operacional
- 12.4 - Croqui
- 12.5 - A.R.T

CONTROLE DE EMISSÃO			
Profissional Legalmente Habilitado NR-11	CARLOS HENRIQUE DE MORAES CREA SP 0640977984	Assinatura	11//06/2024 Data



"Inspeção com Segurança e Qualidade é nossa Prioridade"

Propriedade Exclusiva do GRUPO CONERGE – NORMAS REGULAMENTADORAS, sendo proibida sua reprodução sem autorização prévia.

 CONERGE A Engenharia das NRs	 LALLEMAND	LALLEMAND - PIRACICABA-SP	
RELATÓRIO DE INSPEÇÃO NR-11		Relatório 11-0350	Página 9
		Obra 10096	Revisão 0

12.0 - ANEXOS





Propriedade Exclusiva do GRUPO CONERGE – NORMAS REGULAMENTADORAS, sendo proibida sua reprodução sem autorização prévia.

 CONERGE A Engenharia das NRs	 LALLEMAND	LALLEMAND - PIRACICABA-SP	
RELATÓRIO DE INSPEÇÃO NR-11		Relatório 11-0350	Página 10
		Obra 10096	Revisão 0

12.1 - PLANILHA DE INSPEÇÃO NR-11

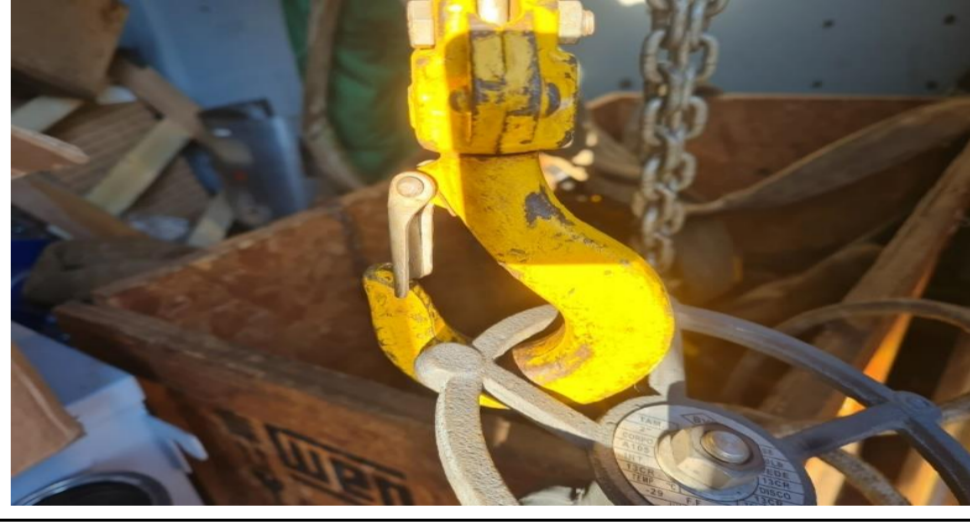

Propriedade Exclusiva do GRUPO CONERGE – NORMAS REGULAMENTADORAS, sendo proibida sua reprodução sem autorização prévia.

Cliente:	Lallemand	Data:	11/06/2024	LEGENDA DE PRIORIDADE:
Identificação / Tag:	Talha Manual 1 t	Nº do Relatório:	11-0350	P0 = Crítico
Serviço:	NR-11	Norma de Ref.:	Conforme Portaria MTPS n.º 505, de 29 de abril de 2016.	P1 = Prioridade Alta
				P2 = Prioridade Média
				P3 = Prioridade Baixa

Nº	LOCAL DE INSPEÇÃO	TIPO	SITUAÇÃO ENCONTRADA	RECOMENDAÇÃO	PRIORIDADE	FOTO
1	EXTERNA	INSPEÇÃO	Durante a inspeção foi realizada a avaliação dimensional na corrente do equipamento.	NADA CONSTA	-	
2	EXTERNA	INSPEÇÃO	Durante a presente inspeção foi evidenciado que a corrente encontra-se sem lubrificação.	Recomenda-se realizar a lubrificação da corrente, a fim de manter sua integridade e evitar a degradação do mesmo.	P-3	
3	EXTERNA	INSPEÇÃO	Durante a presente inspeção foi evidenciado que equipamento encontra-se com descascamento de tinta.	Necessário realizar o tratamento do gancho a fim de manter sua integridade e evitar processos corrosivos.	P-3	
4	EXTERNA	INSPEÇÃO	Durante a presente inspeção foi evidenciado que o gancho inferior encontra-se com descascamento de tinta.	Necessário realizar o tratamento do gancho a fim de manter sua integridade e evitar processos corrosivos.	P-3	
5	EXTERNA	INSPEÇÃO	Durante a inspeção foi realizado o teste de carga operacional.	NADA CONSTA	-	

Cliente:	Lallemand	Data:	11/06/2024	LEGENDA DE PRIORIDADE:
Identificação / Tag:	Talha Manual 1 t	Nº do Relatório:	11-0350	P0 = Crítico
Serviço:	NR-11	Norma de Ref.:	Conforme Portaria MTPS n.º 505, de 29 de abril de 2016.	P1 = Prioridade Alta
				P2 = Prioridade Média
				P3 = Prioridade Baixa

Nº	LOCAL DE INSPEÇÃO	TIPO	SITUAÇÃO ENCONTRADA	RECOMENDAÇÃO	PRIORIDADE	FOTO
6	EXTERNA	INSPEÇÃO	Durante a presente inspeção foi evidenciado que o equipamento possui identificação da sua capacidade de carga.	NADA CONSTA	-	

 CONERGE A Engenharia das NRs	 LALLEMAND	LALLEMAND - PIRACICABA-SP	
RELATÓRIO DE INSPEÇÃO NR-11		Relatório 11-0350	Página 11
		Obra 10096	Revisão 0

12.2 RELATÓRIO DE CONTROLE DIMENSIONAL

Propriedade Exclusiva do GRUPO CONERGE – NORMAS REGULAMENTADORAS, sendo proibida sua reprodução sem autorização prévia.

CLIENTE:	LALLEMAND	LOCALIZAÇÃO:	PIRACICABA - SP
TAG:	TALHA MANUAL 1T	OBRA:	10096
DESCRIÇÃO:	TALHA MANUAL 1T	DATA EXECUÇÃO:	05/06/2024

<i>Equipamentos:</i>	<i>Normas e procedimentos aplicáveis:</i>	<i>Material:</i>
PAQ-006	NR-11 Subitem 11.1.3.1	AÇO CARBONO
<i>Especificação:</i>	<i>Desenho de referencia:</i>	<i>Método utilizado:</i>
CORRENTE DE AÇO	NADA CONSTA	MEDIÇÃO POR PAQUÍMETRO
<i>Aplicação da corrente :</i>	<i>Temperatura (°C):</i>	<i>Condição superficial:</i>
IÇAMENTO	25	POLIDO

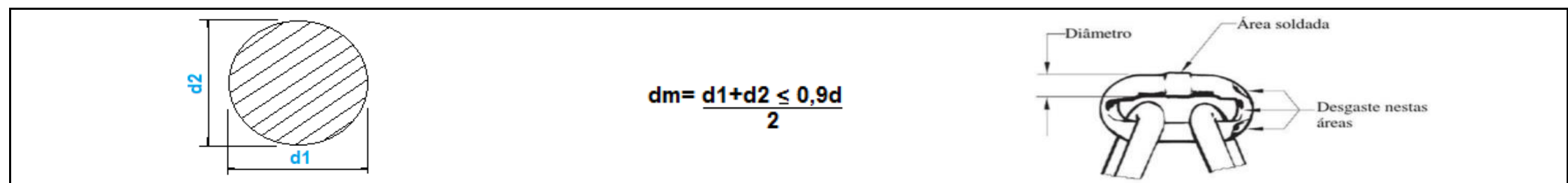

RESULTADO

Foi realizado a medição do diâmetro do elo da corrente através de paquímetro conforme norma NR-11, e as mesmas constam na tabela abaixo.

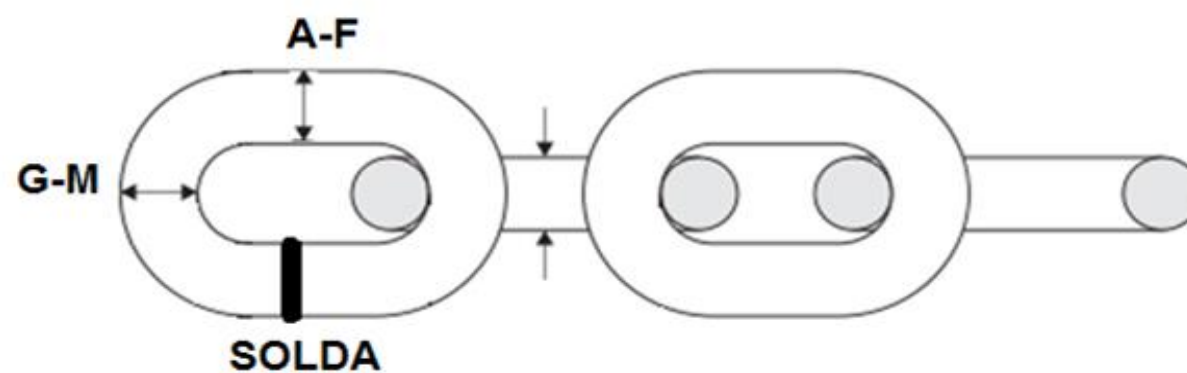

LAUDO: APROVADO

PONTO MEDIDO corrente	Ø nominal (mm)	Ø Mínimo (mm) (Redução em 10%)	Ø Medido (mm)	Redução do Ø em %	PONTO MEDIDO corrente	Ø nominal (mm)	Ø Mínimo (mm) (Redução em 10%)	Ø Medido (mm)	Redução do Ø em %
A	6,00	5,40	6,00	-	G	6,00	5,40	6,00	-
B	6,00	5,40	6,00	-	H	6,00	5,40	6,05	-
C	6,00	5,40	6,04	-	I	6,00	5,40	6,00	-
D	6,00	5,40	6,05	-	J	6,00	5,40	6,03	-
E	6,00	5,40	6,00	-	L	6,00	5,40	6,00	-
F	6,00	5,40	6,03	-	M	6,00	5,40	6,05	-



Locais onde foram coletadas as medidas.

Relatório:	Data do Relatório:	Engº Responsável: Carlos Henrique de Moraes
11-0350	11/06/2024	Carlos Henrique de Moraes Engenheiro Mecânico CREA-SP 0640977984

 <p>CONERGE A Engenharia das NRs</p>		<p>LALLEMAND - PIRACICABA-SP</p>	
<p>RELATÓRIO DE INSPEÇÃO NR-11</p>		<p>Relatório 11-0350</p>	<p>Página 12</p>
		<p>Obra 10096</p>	<p>Revisão 0</p>

12.3 - TESTE DE CARGA OPERACIONAL

Propriedade Exclusiva do GRUPO CONERGE – NORMAS REGULAMENTADORAS, sendo proibida sua reprodução sem autorização prévia.

CLIENTE:	LALLEMAND DO BRASIL	LOCALIZAÇÃO:	PIRACICABA/SP
TAG:	TALHA MANUAL 1T	OBRA:	10096
DESCRIÇÃO:	TALHA MANUAL 1T	DATA EXECUÇÃO:	05/06/2024

RESULTADO

Foi realizado Teste de Carga Operacional na Talha Manual 1T
LAUDO : APROVADO





CONCLUSÃO

No dia 05/06/2024 foi realizado o Teste de Carga Operacional, onde foi levantado uma ferramenta do processo de fabricação durante cinco minutos obtendo resultados satisfatórios.

CONTROLE DE EMISSÃO

n° Rel:	Data do relatório:	Eng° Responsável: Carlos Henrique de Moraes
11-0350	11//06/2024	<p>Carlos Henrique de Moraes Engenheiro Mecânico CREA-SP 0640977984</p>



 CONERGE A Engenharia das NRs	 LALLEMAND	LALLEMAND - PIRACICABA-SP	
RELATÓRIO DE INSPEÇÃO NR-11		Relatório 11-0350	Página 13
		Obra 10096	Revisão 0

12.4 CROQUI

Propriedade Exclusiva do GRUPO CONERGE – NORMAS REGULAMENTADORAS, sendo proibida sua reprodução sem autorização prévia.

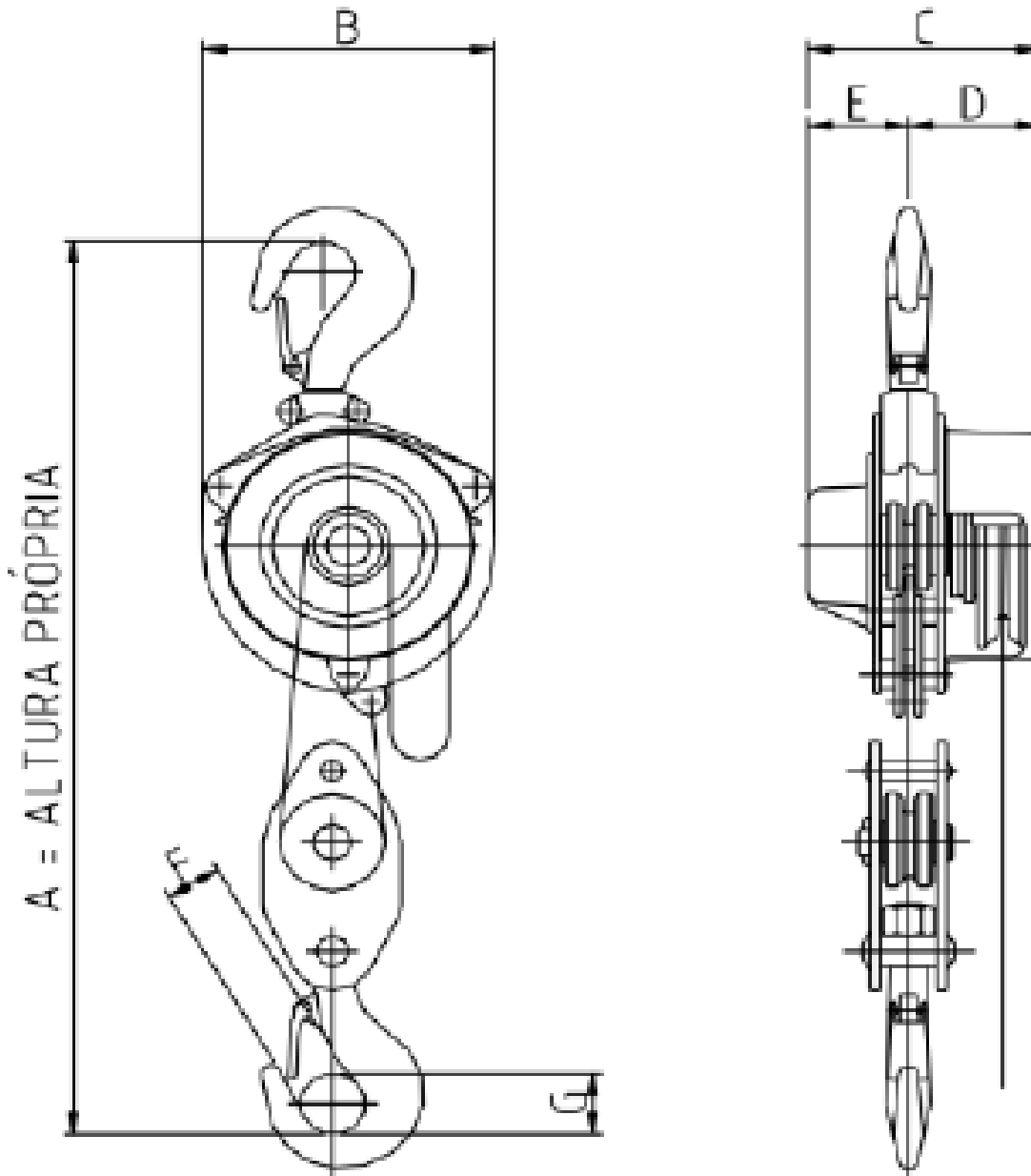
CLIENTE:	LALLEMAND DO BRASIL	LOCALIZAÇÃO:	PIRACICABA/SP
TAG:	TALHA MANUAL - 1T	OBRA:	10096
Nº DE RELATÓRIO:	11-0350	DATA EXECUÇÃO:	11/06/2024



 CONERGE A Engenharia das NRs	 LALLEMAND	LALLEMAND - PIRACICABA-SP	
RELATÓRIO DE INSPEÇÃO NR-11		Relatório 11-0350	Página 14
		Obra 10096	Revisão 0

12.5 A.R.T

Propriedade Exclusiva do GRUPO CONERGE – NORMAS REGULAMENTADORAS, sendo proibida sua reprodução sem autorização prévia.



Anotação de Responsabilidade Técnica - ART
Lei nº 6.496, de 7 de dezembro de 1977
Conselho Regional de Engenharia e Agronomia do Estado de São Paulo

CREA-SP

ART de Obra ou Serviço
2620241031788

1. Responsável Técnico

CARLOS HENRIQUE DE MORAES

Título Profissional: **Engenheiro Industrial - Mecânica, Engenheiro de Segurança do Trabalho**

RNP: **2603421441**

Registro: **0640977984-SP**

Empresa Contratada: **CONERGE CONSULTORIA TREINAMENTOS E VENDAS EIRELI**

Registro: **2317311-SP**

2. Dados do Contrato

Contratante: **LALLEMAND SOL. BIOLÓGICAS LTDA**

CPF/CNPJ: **27.268.763/0001-74**

Endereço: **Estrada PROFESSOR MESSIAS JOSÉ BAPTISTA**

Nº: **2007**

Complemento:

Bairro: **ITAPERU**

Cidade: **Piracicaba**

UF: **SP**

CEP: **13432-700**

Contrato: **PR. 5.858/24 / OBRA 10096**

Celebrado em: **26/04/2024**

Vinculada à Art nº:

Valor: R\$ **1.200,00**

Tipo de Contratante: **Pessoa Jurídica de Direito Privado**

Ação Institucional:

3. Dados da Obra Serviço

Endereço: **Estrada PROFESSOR MESSIAS JOSÉ BAPTISTA**

Nº: **2007**

Complemento:

Bairro: **ITAPERU**

Cidade: **Piracicaba**

UF: **SP**

CEP: **13432-700**

Data de Início: **04/06/2024**

Previsão de Término: **31/07/2024**

Coordenadas Geográficas:

Finalidade: **Industrial**

Código:

Proprietário: **LALLEMAND SOL. BIOLÓGICAS LTDA**

CPF/CNPJ: **27.268.763/0001-74**

4. Atividade Técnica

Quantidade Unidade

Supervisão

Quantidade	Unidade
21,00000	unidade

Após a conclusão das atividades técnicas o profissional deverá proceder a baixa desta ART

5. Observações

Obra 10096 - LALLEMAND PIRACICABA - NR-11 INSPEÇÃO PERIÓDICA EM EQUIPAMENTOS E ACESSÓRIOS DE IÇAMENTO - TAG's: EMPILHADEIRA A GÁS - CLARK B - LOGÍSTICA, EMPILHADEIRA ELÉTRICA - 2T - LOGÍSTICA, DISPOSITIVO PARA IÇAMENTO DE TAMPÃO - LEITO FLUIDIZADO, DISPOSITIVO PARA IÇAMENTO - TIPO L - FERMENTAÇÃO, CORRENTE DE IÇAMENTO - 3 PERNAS - FERMENTAÇÃO, DISPOSITIVO PARA IÇAMENTO DE BIG BAG - DS, PONTE ROLANTE - 3,2T - FERMENTAÇÃO, PONTE ROLANTE - 5T - LEITO FLUIDIZADO, TALHA CATRACA - 0,75T - NOVA 4 - MANUTENÇÃO, TALHA CATRACA - 0,75T - NOVA 3 - MANUTENÇÃO, TALHA CATRACA - 0,75T - NOVA 2 - MANUTENÇÃO, TALHA CATRACA - 0,75T - NOVA - MANUTENÇÃO, TALHA CATRACA - 0,75T - MANUTENÇÃO, TALHA ELÉTRICA - 1T - MONOVIA - CENTRÍFUGAS, TALHA MANUAL - 1T - MONOVIA NOVA - LEITO FLUIDIZADO, TALHA ELÉTRICA - 2T - MONOVIA - DS, TALHA MANUAL - 1T - MONOVIA - CENTRÍFUGAS, TALHA MANUAL - 2T - MANUTENÇÃO, TALHA MANUAL - 1T - MANUTENÇÃO, TALHA MANUAL - 0,5T - B - MANUTENÇÃO, TALHA MANUAL - 0,5T - A - MANUTENÇÃO.

6. Declarações

Acessibilidade: Declaro que as regras de acessibilidade previstas nas normas técnicas da ABNT, na legislação específica e no Decreto nº 5.296, de 2 de dezembro de 2004, não se aplicam às atividades profissionais acima relacionadas.

7. Entidade de Classe

Nenhuma

8. Assinaturas

Declaro serem verdadeiras as informações acima

SANTOS 17 de JULHO de 2024

Local data

CARLOS HENRIQUE DE MORAES - CPF: 926.902.118-15

LALLEMAND SOL. BIOLÓGICAS LTDA - CPF/CNPJ: 27.268.763/0001-74

9. Informações

- A presente ART encontra-se devidamente quitada conforme dados constantes no rodapé-versão do sistema, certificada pelo *Nosso Número*.

- A autenticidade deste documento pode ser verificada no site www.creasp.org.br ou www.confea.org.br

- A guarda da via assinada da ART será de responsabilidade do profissional e do contratante com o objetivo de documentar o vínculo contratual.

www.creasp.org.br

Tel: 0800 017 18 11

E-mail: acessar link Fale Conosco do site acima



Valor ART R\$ 99,64

Registrada em: 14/06/2024

Valor Pago R\$ 99,64

Nosso Numero: 2620241031788

Versão do sistema

Impresso em: 19/06/2024 16:08:17